

## RX 60 Caractéristiques Techniques

### Chariots électriques

---

[RX 60-35 \(Plus\)/600|Li-Ion](#)

[RX 60-40 \(Plus\)|Li-Ion](#)

[RX 60-40 \(Plus\)/600|Li-Ion](#)

[RX 60-45 \(Plus\)|Li-Ion](#)

[RX 60-45 \(Plus\)/600|Li-Ion](#)

[RX 60-50 \(Plus\)|Li-Ion](#)

[RX 60-50 \(Plus\)/600|Li-Ion](#)





				STILL	STILL	STILL	STILL	STILL	STILL	STILL	
Caractéristiques	1.1	Constructeur		STILL	STILL	STILL	STILL	STILL	STILL	STILL	
	1.2	Modèle (type)		<b>RX 60-35 (Plus)/600 Li-Ion</b>	<b>RX 60-40 (Plus) Li-Ion</b>	<b>RX 60-40 (Plus)/600 Li-Ion</b>	<b>RX 60-45 (Plus) Li-Ion</b>	<b>RX 60-45 (Plus)/600 Li-Ion</b>	<b>RX 60-50 (Plus) Li-Ion</b>	<b>RX 60-50 (Plus)/600 Li-Ion</b>	
	1.2.1	Modèle (numéro)		6331	6332	6333	6334	6335	6336	6337	
	1.3	Motorisation		Électrique	Électrique	Électrique	Électrique	Électrique	Électrique	Électrique	
	1.4	Utilisation		conducteur assis	conducteur assis	conducteur assis	conducteur assis	conducteur assis	conducteur assis	conducteur assis	
	1.5	Capacité nominale/charge	Q	kg	3500	4000	4000	4500	4500	4990	4990
	1.6	Centre de gravité de la charge	c	mm	600	500	600	500	600	500	600
	1.8	Distance à la charge	x	mm	515	515	515	515	525	525	525
	1.9	Empattement	y	mm	2046	2046	2046	2046	2046	2046	2120
Poids	2.1	Poids à vide (avec batterie)		kg	6310	6310	6582	6582	7164	7164	7768
	2.2	Charge sur essieu (en charge)	avant/arrière	kg	8747/1063	9326/984	9512/1070	10067/1015	10453/1211	10971/1183	11475/1283
	2.3	Charge sur essieu (à vide)	avant/arrière	kg	3322/2988	3322/2988	3312/3270	3312/3270	3457/3707	3457/3707	3814/3954
Roues/châssis	3.1	Équipement de roues			Super élastique	Super élastique	Super élastique	Super élastique	Super élastique	Super élastique	
	3.2	Dimensions des PPS	avant	mm	250/70-15	250/70-15	355/50-15	355/50-15	355/50-15	355/50-15	
	3.2	Dimensions des PPS	arrière	mm	200/75-9 (21x8-9)	200/75-9 (21x8-9)	200/75-9 (21x8-9)	200/75-9 (21x8-9)	200/75-9 (21x8-9)	200/75-9 (21x8-9)	
	3.5	Nombre de roues (x = motrice)	avant/arrière		2x/2	2x/2	2x/2	2x/2	2x/2	2x/2	
	3.6	Voie	avant/arrière	b <sub>10</sub> /b <sub>11</sub>	mm	1095/920	1095/920	1104/920	1104/920	1104/920	1104/932
	4.1	Inclinaison mât/tablier	avant/arrière	α/β	°	7/7	7/7	7/7	7/7	7/7	7/5
Principales dimensions	4.2	Hauteur du mât	replié/déployé	h <sub>1</sub> /h <sub>4</sub>	mm	2300/3762	2300/3762	2300/3987	2300/3987	2300/3987	2399/3887
	4.3	Levée libre		h <sub>2</sub>	mm	160	160	160	160	160	160
	4.4	Levée <sup>1</sup>		h <sub>3</sub>	mm	2980	2980	2980	2980	2980	2780
	4.7	Hauteur au-dessus du toit de protection (variante surbaissée)		h <sub>6</sub>	mm	2336 (2241)	2336 (2241)	2333 (2243)	2333 (2243)	2333 (2243)	2348 (2253)
	4.8	Hauteur d'assise selon la norme SIP (variante surbaissée)		h <sub>7</sub>	mm	1345	1345	1343	1343	1342	1351
	4.12	Hauteur d'attelage		h <sub>10</sub>	mm	540/415	540/415	540/415	540/415	540/415	560/435
	4.19	Longueur totale		l <sub>1</sub>	mm	4101	4101	4101	4101	4111	4220
	4.20	Longueur aux talons des fourches		l <sub>2</sub>	mm	2901	2901	2901	2911	2911	3020
	4.21	Largeur hors tout		b <sub>1</sub>	mm	1320	1320	1399	1399	1399	1399
	4.22	Dimensions des bras de fourches		s/e/l	mm	50/120/1200	50/120/1200	50/120/1200	50/120/1200	60/130/1200	60/130/1200
	4.23	Tablier de fourche ISO 2328 (classe/forme A, B)				ISO III A	ISO III A	ISO III A	ISO III A	ISO III A	ISO III A
	4.24	Largeur du tablier porte fourches		b <sub>3</sub>	mm	1200	1200	1200	1310	1310	1310
	4.31	Garde au sol sous le mât avec charge		m <sub>1</sub>	mm	131	129	127	126	126	125
	4.32	Garde au sol à mi-empattement		m <sub>2</sub>	mm	145	145	144	144	144	153
	4.34.1	Largeur d'allée avec palette 1000x1200 en largeur <sup>3,4</sup>		A <sub>st</sub>	mm	4265	4265	4265	4265	4275	4370
	4.34.2	Largeur d'allée avec palette 800 x 1200 en longueur <sup>3,4</sup>		A <sub>st</sub>	mm	4465	4465	4465	4475	4475	4570
	4.35	Rayon de giration		W <sub>a</sub>	mm	2550	2550	2550	2550	2550	2645
	4.36	Rayon de giration intérieur		b <sub>13</sub>	mm	725	725	725	725	725	729
	Performances	5.1	Vitesse de circulation	avec charge	km/h	20	20	20	20	20	20
		5.1	Vitesse de circulation	sans charge	km/h	20	20	20	20	20	20
5.2		Vitesse de levée (Performance Plus*//Standard)	avec charge	m	0,47//0,42	0,44//0,40	0,41//0,37	0,41//0,37	0,39//0,33	0,39//0,31	
5.2		Vitesse de levée	sans charge	m/s	0,53	0,53	0,53	0,45	0,45	0,45	
5.3		Vitesse de descente	avec charge	m/s	0,5	0,5	0,5	0,5	0,5	0,5	
5.3		Vitesse de descente	sans charge	m/s	0,5	0,5	0,5	0,5	0,5	0,5	
5.5		Capacité de traction	avec charge	N	7280	7210	7170	7030	6960	6800	6750
5.5		Capacité de traction	sans charge	N	7750	7720	7620	7650	7520	7490	7430
5.6		Capacité de traction maxi (Performance Plus*//Standard) <sup>5</sup>	avec charge	N	2720 // 19170	22700 // 19150	22730 // 19170	22720 // 19150	22630 // 19050	22620 // 19030	22590 // 19000
5.6		Capacité de traction maxi (Performance Plus*//Standard) <sup>5</sup>	sans charge	N	22460 // 19040	22460 // 19040	22690 // 19230	22690 // 19230	22660 // 19190	22660 // 19190	22560 // 19090
5.7	Rampe	avec charge	%	12,4	11,6	11	10,5	9,6	9,2	8,9	
5.7	Rampe	sans charge	%	20,3	19,7	18,8	18,8	16,3	16,3	15,5	
5.8	Rampe maxi (Performance Plus*//Standard) <sup>5</sup>	avec charge	%	22,1 // 15,9	21,8 // 15,5	21,6 // 15,3	21,3 // 15	21 // 14,6	20,7 // 14,2	20,4 // 13,8	
5.8	Rampe maxi (Performance Plus*//Standard) <sup>5</sup>	sans charge	%	28,5 // 28,5	28,5 // 28,5	28,4 // 28,4	28,4 // 28,4	28 // 28	28 // 28	27,5 // 27,5	
5.9	Accélération sur 15 m (Performance Plus*//Standard)	avec charge	s	5,7 // 6,8	5,8 // 6,9	5,8 // 6,9	5,9 // 7	6,1 // 7,2	6,2 // 7,3	6,3 // 7,4	
5.9	Accélération sur 15 m (Performance Plus*//Standard)	sans charge	s	5,2 // 5,9	5,2 // 5,9	5,3 // 6	5,3 // 6	5,5 // 6,1	5,5 // 6,1	5,7 // 6,2	
5.10	Frein de service				freins multidisques à bain d'huile	freins multidisques à bain d'huile	freins multidisques à bain d'huile	freins multidisques à bain d'huile	freins multidisques à bain d'huile	freins multidisques à bain d'huile	
Moteur électrique	6.1	Moteur de traction, puissance S2 60 min		kW	2x11	2x11	2x11	2x11	2x11	2x11	
	6.2	Moteur de levage, puissance S3 15%		kW	25	25	25	25	25	25	
	6.3	Batterie selon DIN 43531/35/36 A, B, C, non			DIN 43536 A	DIN 43536 A	DIN 43536 A	DIN 43536 A	DIN 43536 A	DIN 43536 A	
	6.4	Tension batterie		U	V	80	80	80	80	80	
	6.4.1	Capacité de la batterie		K <sub>s</sub>	Ah	840 (-930)	840 (-930)	840 (-930)	840 (-930)	840 (-930)	
	6.5	Poids batterie			kg	2178	2178	2178	2178	2178	
	6.6	Consommation d'énergie selon EN 16796 (Performance Plus*//Standard)			kWh/h	9,2 // 9,2	9,8 // 9,8	10,1 // 9,9	10,9 // 10,3	11,4 // 10,7	12,0 // 11,2
	6.7	Rendement (Performance Plus*//Standard)			t/h	258 // 236	272 // 248	272 // 248	298 // 282	298 // 282	324 // 315
6.8	Consommation d'énergie (Performance Plus*//Standard)			kWh/h	9,7 // 8,7	10,2 // 9,1	10,3 // 9,2	10,5 // 9,6	10,9 // 10,3	11,3 // 10,8	
Autre	10.1	Pression hydraulique de service pour équipements auxiliaires		bar	250	250	250	250	250	250	
	10.2	Débit hydraulique de service pour équipements auxiliaires		l	50	50	50	50	50	50	
	10.7	Pression acoustique L <sub>paz</sub> (poste de conduite) <sup>2</sup>		dB(A)	66	66	66	66	66	66	
	10.7.1	Exposition humaine aux vibrations : accélération selon EN 13059		m/s <sup>2</sup>	0,42	0,42	0,42	0,42	0,42	0,42	
10.8	Crochet d'attelage, type DIN			Boulons	Boulons	Boulons	Boulons	Boulons	Boulons		

<sup>1</sup> La levée nominale spécifiée prend en compte la déformation et les tolérances de diamètre des équipements de roues

<sup>2</sup> Sans cabine - valeurs différentes avec cabine

<sup>3</sup> Hors bras de fourches (le cas échéant)

<sup>4</sup> Valable pour mât télescopique, NiHo et triplex

<sup>5</sup> Valable pour l'ensemble du système du chariot

\*Plus Performance = Option Haute Performance

# RX 60-35/50 Chariot électrique

## Schémas cotés

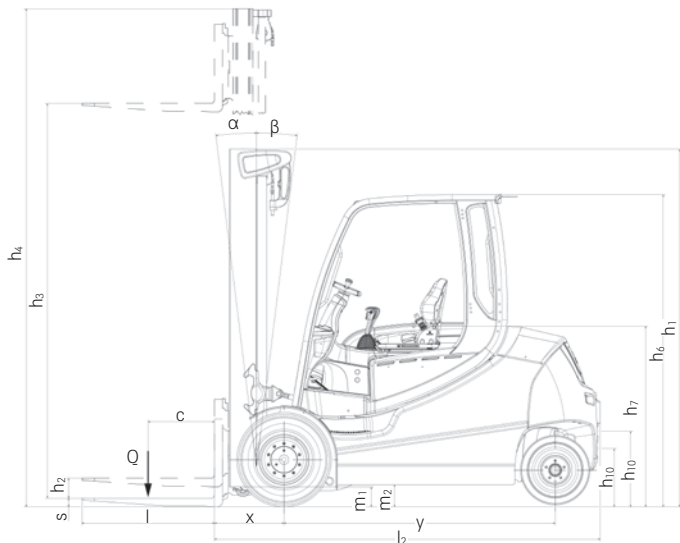

Vue de côté

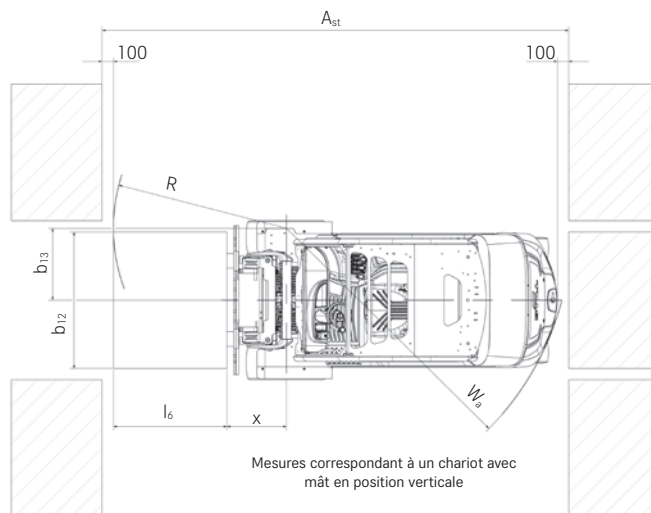

Vue de dessus

Mesures correspondant à un chariot avec mât en position verticale

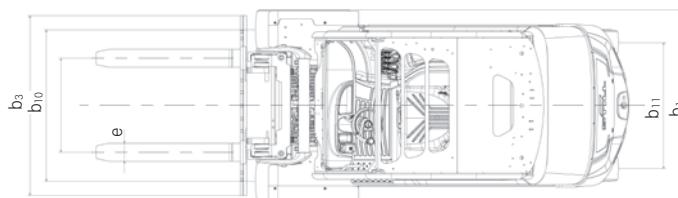

Vue de dessus

## Pentes

Distance maximale parcourue en 60 minutes

Exemple : Un RX 60-40 avec une charge de 4000 kg sur une pente de 7% peut parcourir un trajet de 460 m 10 fois par heure.

Performances standards		Pente	Distance maximale en m						
			RX 60-35/600	RX 60-40	RX 60-40/600	RX 60-45	RX 60-45/600	RX 60-50	RX 60-50/600
Avec charge		13%	1193	802	620	294	280	269	255
		9%	3396	2754	2520	2234	1850	1680	1545
		7%	5520	4600	4320	3563	2910	2410	2150
		5%	7535	6300	6189	5850	5795	5736	5449
Sans charge		23%	328	328	311	311	276	276	259
		20%	1250	1250	1155	1155	487	487	411
		15%	2779	2779	2560	2560	2107	2107	1795
		10%	7402	7402	6664	6664	5374	5374	4953
		5%	14384	14384	14000	14000	13773	13773	12913
*Performance Plus		Pente	Distance maximale en m						
			RX 60-35/600	RX 60-40	RX 60-40/600	RX 60-45	RX 60-45/600	RX 60-50	RX 60-50/600
Avec charge		13%	1330	869	429	409	405	380	282
		9%	4390	3214	2987	2850	2320	2158	1789
		7%	7420	6120	5136	4900	4212	3922	3483
		5%	10901	10780	10639	10150	8130	7890	7875
Sans charge		23%	407	407	415	415	380	380	340
		20%	1982	1982	980	980	515	515	442
		15%	4363	4363	3800	3800	2574	2574	1896
		10%	9812	9812	9333	9333	7400	7400	6800
		5%	14384	14384	14000	14000	13773	13773	12913

(piste en b.ton brut sec = coefficient de frottement de 0,80)

Batterie : Standard (selon fiche technique)

Vitesse variable

\*Plus Performance = Option Haute Performance

## RX 60-35/50 Chariot électrique

### Vues détaillées



Cabine fermée pour utilisation extérieure tout temps



Disponibilité constante grâce à des changements de batterie rapides et sécurisés



Sécurité maximale de manipulation des charges grâce à un profilé de mât assurant une vue dégagée sur les fourches et l'environnement du chariot



La climatisation en option maximise la vigilance du cariste



Travaillez sans fatigue grâce à un poste de conduite spacieux et ergonomique



Mât télescopique pour une excellente visibilité vers l'avant



Haute sécurité et fluidité d'accès à bord - grâce à un marchepied antidérapant largement dimensionné



Pilotage intuitif et sans risque d'erreur grâce au module combiné de commande et d'affichage STILL Easy Control

# RX 60-35/50 Chariot électrique

## Capacités de charge nominales

RX 60-35/600 avec mât télescopique et roues simples PPS

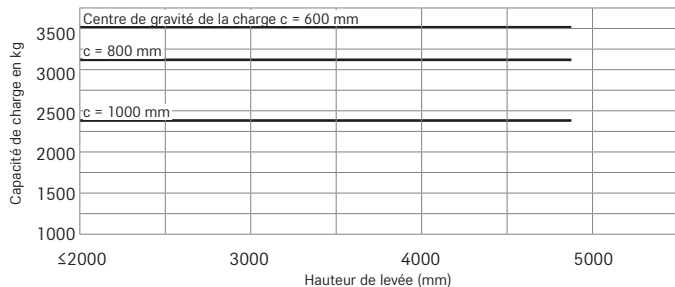

RX 60-35/600 avec mât triplex et roues simples PPS

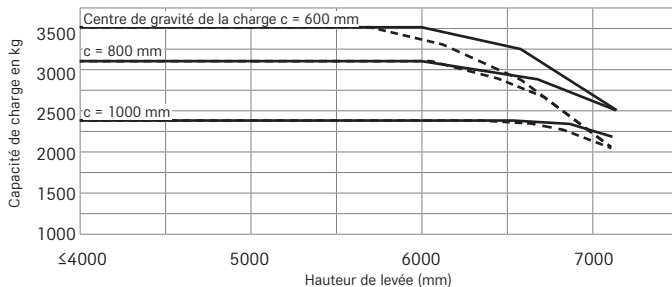

RX 60-40 avec mât télescopique et roues simples PPS

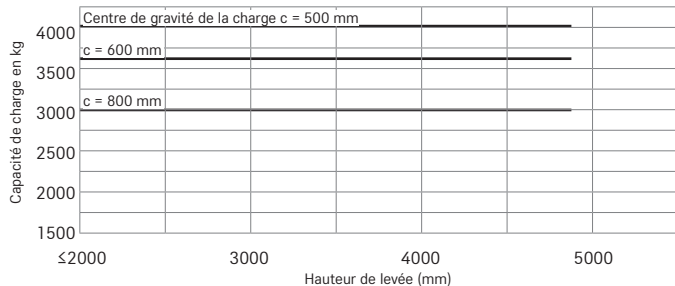

RX 60-40 avec mât triplex et roues simples PPS

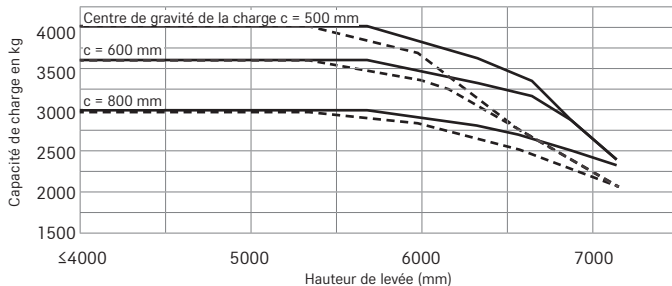

RX 60-40/600 avec mât télescopique et roues simples PPS

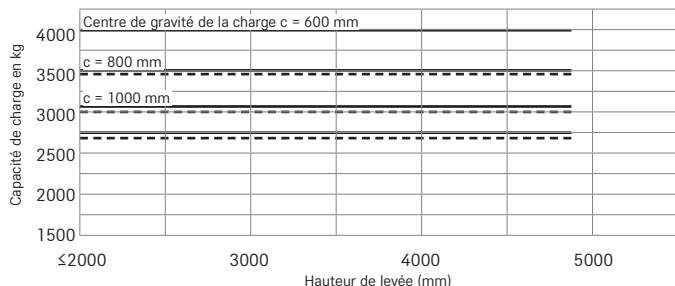

RX 60-40/600 avec mât triplex et roues simples PPS

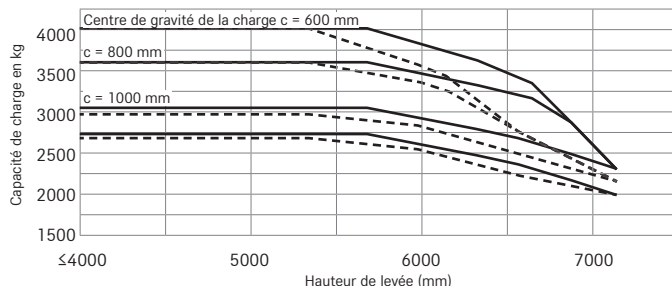

RX 60-45 avec mât télescopique et roues simples PPS

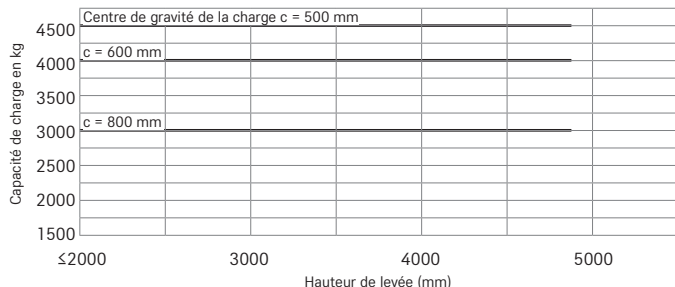

RX 60-45 avec mât triplex et roues simples PPS

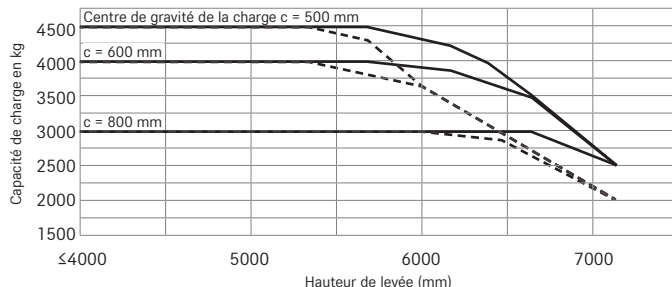

RX 60-45/600 avec mât télescopique et roues simples PPS

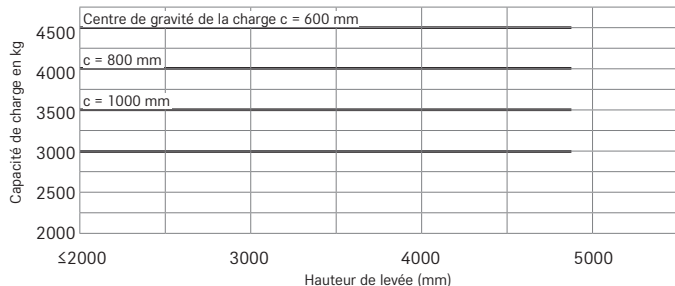

RX 60-45/600 avec mât triplex et roues simples PPS

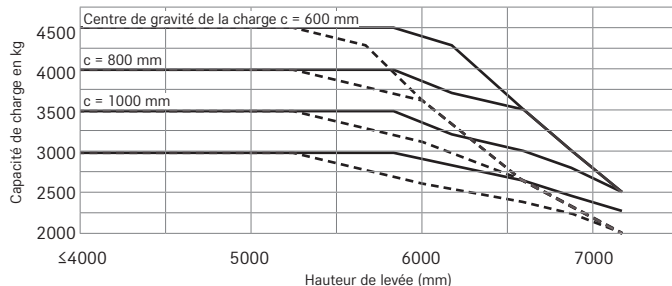

— Sans translateur    - - - Avec translateur rapporté  
 Valeurs susceptibles de variations selon l'équipement du chariot

# RX 60-35/50 Chariot électrique

## Capacités de charge nominales

RX 60-50 avec mât télescopique et roues simples PPS

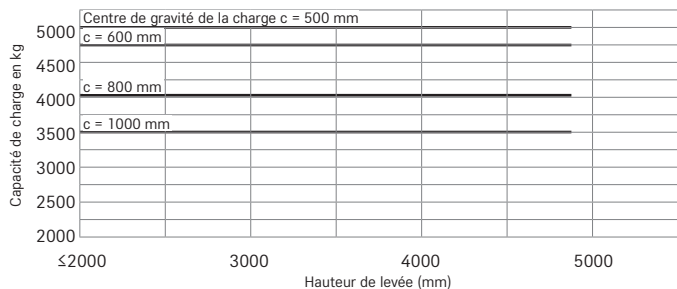

RX 60-50 avec mât triplex et roues simples PPS

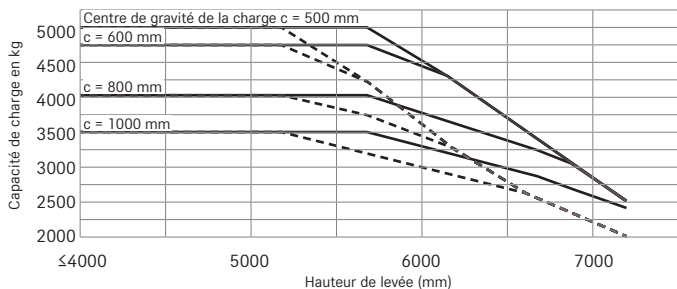

RX 60-50/600 avec mât télescopique et roues simples PPS

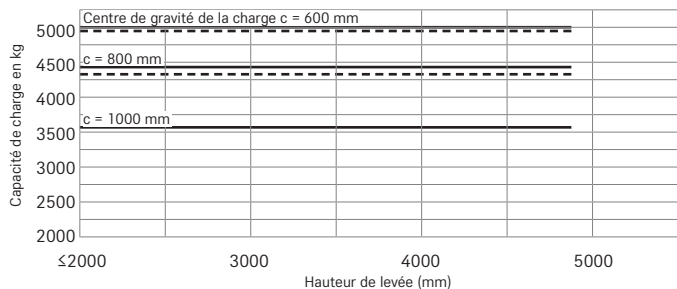

RX 60-50/600 avec mât triplex et roues simples PPS, hauteur mât replié jusqu'à 2 350 mm

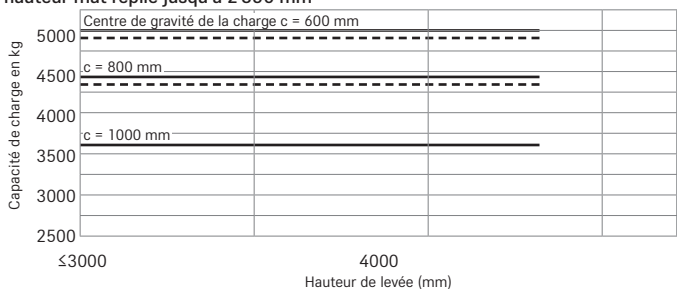

RX 60-50/600 avec mât triplex et roues simples PPS, hauteur mât replié à partir de 2 400 mm

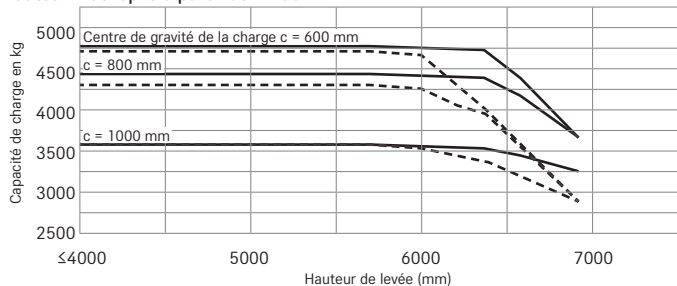

— Sans translateur    - - - Avec translateur reporté  
Valeurs susceptibles de variations selon l'équipement du chariot

RX 60-35/50 Chariot électrique  
Tableaux des mâts



			Mât télescopique								Mât triplex									
			2980	3180	3480	3680	4080	4480	4880	4030	4330	4630	5080	5380	5980	6580	7180			
RX 60-35/600	Levée nominale	h <sub>3</sub>	mm	2980	3180	3480	3680	4080	4480	4880	4030	4330	4630	5080	5380	5980	6580	7180		
	Hauteur mât replié	h <sub>1</sub>	mm	2300	2400	2550	2650	2850	3050	3250	2150	2250	2350	2500	2600	2800	3000	3200		
	Levée libre du tablier porte fourches à 4 galets	h <sub>2</sub>	mm				160				1390	1490	1590	1740	1840	2040	2240	2440		
	Hauteur maximale (tablier porte fourches à 4 galets)	h <sub>4</sub>	mm	3762	3962	4262	4462	4862	5262	5662	4835	5135	5435	5885	6185	6785	7385	7985		
	Levée libre du tablier porte fourches à 6 galets		mm				160				1238	1338	1438	1588	1688	1888	2088	2288		
	Hauteur maximale (tablier porte fourches à 6 galets)	h <sub>4</sub>	mm	3987	4187	4487	4687	5087	5487	5887	4987	5287	5587	6037	6337	6937	7537	8137		
	Inclinaison	avant/arrière	α/β	°	7/7								7/7							
	Crans de fourches - milieu à milieu (tablier porte-fourches 1200 mm)		mm	191/368/572/673/876/978								191/368/572/673/876/978								
	Crans de fourches - milieu à milieu (tablier porte-fourches 1310 mm)		mm	191/368/572/673/978/1080								191/368/470/572/673/978/1080								
	Crans de fourches - milieu à milieu (tablier porte-fourches 1410 mm)		mm	191/368/572/673/876/1080/1181								191/368/470/572/673/876/1080/1181								
	Équipement de roues	arrière		200/75-9 (21x8-9)								200/75-9 (21x8-9)								
	Voie	avant/arrière	b <sub>10</sub> /b <sub>11</sub>	mm	1095/920				1104/920				1095/920				1104/920			
	Équipement de roues	avant		250/70-15				355/50-15				250/70-15				355/50-15				
Largeur maximale	b <sub>1</sub>	mm	1320								1320									
RX 60-40	Levée nominale	h <sub>3</sub>	mm	2980	3180	3480	3680	4080	4480	4880	4030	4330	4630	5080	5380	5980	6580	7180		
	Hauteur mât replié	h <sub>1</sub>	mm	2300	2400	2550	2650	2850	3050	3250	2150	2250	2350	2500	2600	2800	3000	3200		
	Levée libre du tablier porte fourches à 4 galets	h <sub>2</sub>	mm				160				1390	1490	1590	1740	1840	2040	2240	2440		
	Hauteur maximale (tablier porte fourches à 4 galets)	h <sub>4</sub>	mm	3762	3962	4262	4462	4862	5262	5662	4835	5135	5435	5885	6185	6785	7385	7985		
	Levée libre du tablier porte fourches à 6 galets		mm				160				1238	1338	1438	1588	1688	1888	2088	2288		
	Hauteur maximale (tablier porte fourches à 6 galets)	h <sub>4</sub>	mm	3987	4187	4487	4687	5087	5487	5887	4987	5287	5587	6037	6337	6937	7537	8137		
	Inclinaison	avant/arrière	α/β	°	7/7								7/7							
	Crans de fourches - milieu à milieu (tablier porte-fourches 1200 mm)		mm	191/368/572/673/876/978								191/368/470/572/673/876/978								
	Crans de fourches - milieu à milieu (tablier porte-fourches 1310 mm)		mm	191/368/572/673/978/1080								191/368/470/572/673/978/1080								
	Crans de fourches - milieu à milieu (tablier porte-fourches 1410 mm)		mm	191/368/572/673/876/1080/1181								191/368/470/572/673/876/1080/1181								
	Équipement de roues	arrière		200/75-9 (21x8-9)								200/75-9 (21x8-9)								
	Voie	avant/arrière	b <sub>10</sub> /b <sub>11</sub>	mm	1095/920				1104/920				1104/920							
	Équipement de roues	avant		200/75-9 (21x8-9)				355/50-15				355/50-15								
Largeur maximale	b <sub>1</sub>	mm	1320								1399									
RX 60-45	Levée nominale	h <sub>3</sub>	mm	2980	3180	3480	3680	4080	4480	4880	4030	4330	4630	5080	5380	5980	6580	7180		
	Hauteur mât replié	h <sub>1</sub>	mm	2300	2400	2550	2650	2850	3050	3250	2150	2250	2350	2500	2600	2800	3000	3200		
	Levée libre du tablier porte fourches à 4 galets	h <sub>2</sub>	mm				160				1390	1490	1590	1740	1840	2040	2240	2440		
	Hauteur maximale (tablier porte fourches à 4 galets)	h <sub>4</sub>	mm	3762	3962	4262	4462	4862	5262	5662	4835	5135	5435	5885	6185	6785	7385	7985		
	Levée libre du tablier porte fourches à 6 galets		mm				160				1238	1338	1438	1588	1688	1888	2088	2288		
	Hauteur maximale (tablier porte fourches à 6 galets)	h <sub>4</sub>	mm	3987	4187	4487	4687	5087	5487	5887	4987	5287	5587	6037	6337	6937	7537	8137		
	Inclinaison	avant/arrière	α/β	°	7/7								7/7							
	Crans de fourches - milieu à milieu (tablier porte-fourches 1200 mm)		mm	191/368/572/673/876/978								191/368/470/572/673/876/978								
	Crans de fourches - milieu à milieu (tablier porte-fourches 1310 mm)		mm	191/368/572/673/978/1080								191/368/470/572/673/978/1080								
	Crans de fourches - milieu à milieu (tablier porte-fourches 1410 mm)		mm	191/368/572/673/876/1080/1181								191/368/470/572/673/876/1080/1181								
	Équipement de roues	arrière		200/75-9 (21x8-9)								200/75-9 (21x8-9)								
	Voie	avant/arrière	b <sub>10</sub> /b <sub>11</sub>	mm	1104/920				1104/920				1104/920							
	Équipement de roues	avant		355/50-15				355/50-15				355/50-15								
Largeur maximale	b <sub>1</sub>	mm	1399								1399									
RX 60-50	Levée nominale	h <sub>3</sub>	mm	2780	2980	3280	3480	3880	4280	4680	3730	4030	4330	4780	5080	5680	6280	6880		
	Hauteur mât replié	h <sub>1</sub>	mm	2300	2400	2550	2650	2850	3050	3250	2150	2250	2350	2500	2600	2800	3000	3200		
	Levée libre du tablier porte fourches à 6 galets		mm				160				1138	1238	1338	1488	1588	1788	1988	2188		
	Hauteur maximale (tablier porte fourches à 6 galets)	h <sub>4</sub>	mm	3887	4087	4387	4587	4987	5387	5787	4787	5087	5387	5837	6137	6737	7337	7937		
	Inclinaison	avant/arrière	α/β	°	7/5								7/5							
	Crans de fourches - milieu à milieu (tablier porte-fourches 1310 mm)		mm	191/368/572/673/978/1080								191/368/470/572/673/978/1080								
	Crans de fourches - milieu à milieu (tablier porte-fourches 1410 mm)		mm	191/368/572/673/876/1080/1181								191/368/470/572/673/876/1080/1181								
	Équipement de roues	arrière		225/75-10 (23x9-10)								225/75-10 (23x9-10)								
	Voie	avant/arrière	b <sub>10</sub> /b <sub>11</sub>	mm	1104/932				1104/932				1104/932							
	Équipement de roues	avant		355/50-15				355/50-15				355/50-15								
	Largeur maximale	b <sub>1</sub>	mm	1399								1399								

## RX 60-35/50 Chariot électrique

Il peut tout faire. Sauf polluer

Des performances au top : le plus haut rendement de sa catégorie

Meilleure disponibilité : meilleure autonomie du marché par charge batterie

Le meilleur poste de travail : cabine spacieuse avec ordinateur de bord STILL Easy Control



Bénéficiez de performances « intelligentes » pour des pics de productivité encore jamais observés ! Dès la première seconde d'utilisation, la gamme des frontaux RX 60-35/600 à RX 60-50/600 séduit l'utilisateur par une coordination parfaite entre puissance, confort, maniabilité et sobriété énergétique. Puissance, autonomie et vitesse de pointe de 20 km/h leur ouvrent un rayon d'action totalement inédit dans ce segment. Chacun dans sa capacité de charge, ils offrent le rendement de manutention le plus élevé de l'ensemble du marché des frontaux jusqu'à 5 tonnes. Mieux encore : en optant pour la technologie STILL Lithium-Ion, il devient même possible d'utiliser ces chariots en continu sur trois postes sans batterie de recharge !

Quel que soit votre profil d'utilisation, le RX 60 s'adapte à toutes les applications – avec dans tous les cas un pilotage à la fois intuitif et précis. Et grâce au mode de démarrage rapide, votre chariot, souple, maniable et réactif, est opérationnel à la seconde même où vous vous installez dans son poste de conduite spacieux et confortable. C'est ici qu'entre en jeu un autre atout-clé du RX 60 : l'ordinateur de bord STILL Easy Control. Ce module vous assure un accès direct aux fonctions de performances clés au quotidien, ainsi qu'à toutes les informations pertinentes du chariot. Le nouveau frontal électrique STILL RX 60 vous enthousiasmera à chaque seconde d'utilisation – et à chaque étape de toutes vos applications !

### Les facteurs « Simply Efficient » : des critères de performance comme indicateurs d'efficacité et de rentabilité



#### Simply easy

- Un pilotage 100 % homogène et intuitif : commandes uniformisées haute ergonomie et haute accessibilité pour l'ensemble de la gamme RX
- Tout pour être performant : montée à bord confortable et cabine haute ergonomie stimulant l'efficacité au quotidien
- Ordinateur de bord STILL Easy Control : accès d'un coup d'œil à toutes les informations pertinentes... et d'un clic à tous les paramètres de performances !
- Disponibilité éclair : changement de batterie latéral rapide, simple et pratique



#### Simply powerful

- Une puissance logistique orientée vers des performances totales : le plus haut rendement de sa catégorie
- Des performances de pointe : mode Sprint actionnable d'une pression sur un bouton pour des performances maximales
- Utilisation optimale de l'énergie : meilleure autonomie du marché par charge batterie
- Pour des levées et transports encore plus rapides : variante à hautes performances avec moteurs de traction et de levage renforcés
- L'assistance d'une véritable intelligence logicielle : système antipatinage et autres fonctions d'aide à la conduite
- Opérationnel 24h/24 : technologie STILL Lithium-Ion en option pour une disponibilité ininterrompue du chariot



#### Simply safe

- Un pilotage précis et sécurisé : précision et fluidité maximales des mouvements hydrauliques et des déplacements



#### Simply flexible

- Un grand choix de modes de commandes : leviers standards, mini-leviers, Fingertip ou Joystick 4Plus
- Une dynamique de puissance adaptable à chaque situation : vitesse de levée comme de traction adaptables d'une pression sur un bouton au profil d'utilisation en cours
- Configuration optimisée pour chaque application : nombreuses options d'équipement pour une adaptation optimale à chaque profil d'utilisation



#### Simply connected

- Intégration réseau optimale : interface optionnelle pour intégration à une solution logicielle de gestion de flotte – comme STILL neXXt fleet
- Un contrôle total des utilisations : protection contre les accès non autorisés réduisant les risques de mauvaises manipulations



# RX 60-35/50 Chariot électrique

## Variantes d'équipement



		RX 60-35/600 RX 60-40	RX 60-40/600 RX 60-45 RX 60-45/600 RX 60-50	RX 60-50/600
Poste de conduite	Coûts d'exploitation réduits grâce à une faible consommation d'énergie et à des intervalles d'entretien étendus	●	●	●
	Protection intempéries, cabine bâchée ou cabine fermée	○	○	○
	Pare-brise teinté, vitres de sécurité feuilletées ou Makrolon, essuie/lave-glace	○	○	○
	Tableau de bord avec écran couleur, touches de fonction et navigation par menus (étanche aux projections d'eau)	●	●	●
	Siège conducteur Grammer MSG 65 à revêtement en simili-cuir	●	●	●
	Siège en tissu, suspension pneumatique, soutien lombaire et réglage en hauteur	○	○	○
	Siège pivotant de 20° vers la droite	○	○	○
	Poignée de maintien sur le toit de protection - à l'avant comme à l'arrière	●	●	●
	Platine de siège conducteur suspendue (blocage des vibrations nocives)	○	○	○
	Radio / lecteur MP3 avec prise USB et liaison Bluetooth	○	○	○
	Puissant chauffage électrique 2000 W avec buse de dégivrage pour pare-brise	○	○	○
	Climatisation	○	○	○
	Commande à double pédale	○	○	○
	Vitre de toit ouvrante (renouvellement rapide de l'air dans la cabine)	○	○	○
	Coffre de rangement au-dessus du contrepoids	○	○	○
Mât	Vitrage blindé panoramique	○	○	○
	Cabine surélevée pour une meilleure visibilité avec des charges hautes	○	○	○
	Mât haute visibilité disponible en deux exécutions au choix - télescopique ou triplex	○	○	○
	Dosseret de charge	○	○	○
	Recentrage vertical du mât d'une pression sur un bouton	○	○	○
	Accumulateur hydraulique intégré au circuit de levage (amortissement des à-coups)	○	○	●
	Soufflet sur vérin d'inclinaison (protection contre l'humidité et la poussière)	○	○	○
	Protection anti-usure des bras de fourches	○	○	○
	Différentes largeurs de tablier de fourches, translateur de mât et positionneur de fourche intégrés	○	○	○
	Affichage de l'angle d'inclinaison et amortissement des fins de course en inclinaison	○	○	○
Équipement de roues	PPS simple	●	●	●
	PPS simples non-marquants	○	○	○
	PPS jumelés	○	○	○
Système hydraulique	Technologie à électrovannes proportionnelles assurant des mouvements particulièrement fluides et précis	○	○	○
	Paramétrage spécifique de chaque fonction hydraulique	●	●	●
	Commande multi-levers	●	●	●
	Accoudoir avec mini-levers, Fingertip ou Joystick 4Plus	○	○	○
	Exécution pour chambre froide avec huile hydraulique spéciale basses températures	○	○	○
	Fonction de secouage du mât pour un vidage facile des récipients et trémies	○	○	○
Entraînements	Cinq programmes de conduite (trois fixes et deux paramétrables), module d'économie d'énergie Blue-Q	●	●	●
	Variante hautes performances (Plus)	○	○	○
	Affichage en temps réel de la consommation d'énergie et du temps d'engagement restant	●	●	●
	Moteurs sans entretien pour la traction, la direction assistée et le levage, étanches aux poussières et à l'humidité	●	●	●
	Batterie Li-Ion 1:1 échangeable	○	○	○
	Mode Sprint actionnable d'une pression sur un bouton pour des performances de pointe	●	●	●
	Chargeur embarqué	○	○	○
Freins	Charge rapide	○	○	○
	Freins multi-disques à bain d'huile	●	●	●
	Récupération d'énergie au freinage	●	●	●
Sécurité	Frein de stationnement automatique à technologie électrohydraulique	●	●	●
	Centre de gravité surbaissé et suspension pendulaire surélevée de l'essieu directionnel maximisant la stabilité	●	●	●
	Grille sur le toit de protection	○	○	○
	Système de retenue EasyBelt - bouclage et débouclage rapides et sûrs	○	○	○
	Système de retenue Sauermann type Duo HRS-E/ERS ou système IWS arceau de sécurité à gauche	○	○	○
	Exécution avec projecteur orientable et éclairage LED	○	○	○
	Projecteur de travail LED	○	○	○
	Limitation de vitesse réglable par le cariste	○	○	○
	Feu de sécurité STILL Safety Light 4Plus	○	○	○
	Curve Speed Control	●	●	●
	Pesage de charge	○	○	○
	Rétroviseur panoramique	○	○	○
	Détecteur de plafond : régulation de vitesse différenciant les zones intérieures et extérieures	○	○	○
	Mini-console d'inversion du sens de marche à main gauche	○	○	○
	FleetManager : autorisation d'accès, détection de chocs, rapports...	○	○	○
Détecteur de surcharge	○	○	○	
Sécurité	Capteur de hauteur de levage pour la mesure exacte de la hauteur de levage avec fonctions d'assistance en option	○	○	○
	Assistance à la stabilité Dynamic Load Control	○	○	○
	Contrôle de prise de poste sur l'écran couleur : liste de vérifications de sécurité avant chaque prise de poste	○	○	○
	Contrôle intelligent (par test logique) de la ceinture de sécurité	●	●	●
	Attelage à broche type Rockinger	○	○	○
	Homologation routière	○	○	○
	Vue sur l'environnement : vue panoramique par caméra	○	○	○
	Exécution antidéflagrante	○	○	○
	Safety Zone Light : Barres lumineuses d'avertissement à gauche et à droite du chariot	○	○	○

● Standard ○ Option

STILL  
6 Bd Michael Faraday  
Serris - CEDEX 4  
77716 Marne-la-Vallée  
France  
Tél: +33 1 64 17 40 00

[info@still.fr](mailto:info@still.fr)

**Pour plus d'informations, consultez le site**  
**[www.still.fr](http://www.still.fr)**

STILL S.A.  
Vosveld 9  
2110 Wijnegem  
La Belgique  
Tél: +32 3 360 62 00  
Fax: +32 3 326 21 42  
[info@still.be](mailto:info@still.be)

**Pour plus d'informations, consultez le site**  
**[www.still.be](http://www.still.be)**

STILL S.A.  
Succursale Suisse Romande  
Route de Pra de Plan 35  
1618 Châtel-Saint-Denis  
Suisse  
Tél: +41 21 946 40 80  
Fax: +41 21 946 40 92

[info@still.ch](mailto:info@still.ch)

**Pour plus d'informations, consultez le site**  
**[www.still.ch](http://www.still.ch)**

STILL S.A. Luxembourg Branche  
Zoning Industriel 11, Um Wöller  
4410 Soleuvre (Sanem)  
Luxembourg  
Tél: +352 27 84 85 91  
Fax: +352 27 84 85 92  
[info@still-luxembourg.lu](mailto:info@still-luxembourg.lu)

**Pour plus d'informations, consultez le site**  
**[www.still-luxembourg.lu](http://www.still-luxembourg.lu)**

STILL a la certification qualité,  
sécurité au travail,  
protection de l'environnement et  
gestion de l'énergie.

